

# CEDRAL



The world of Facades



Руководство по монтажу  
Cedral Lap и Click



# СОДЕРЖАНИЕ

Пошаговое руководство по монтажу .....	3
Материалы и инструменты, которые вам понадобятся.....	4
Разгрузка и хранение материала .....	6
Подгонка стен .....	7
Установка горизонтальных брусков .....	8
Установка вертикальных брусков .....	9
Установка доборных элементов .....	11
Установка фиброцементного сайдинга Cedral Lap .....	13
Установка фиброцементного сайдинга Cedral Click .....	18
Окончание монтажа.....	24
Вертикальный монтаж Cedral Lap .....	25
Вертикальный монтаж Cedral Lap с открытыми зазорами (расширенная инструкция).....	26
Вертикальный монтаж Cedral Click.....	37
Доборные элементы Cedral Lap .....	38
Доборные элементы Cedral Click .....	39

# ПОШАГОВОЕ РУКОВОДСТВО ПО МОНТАЖУ



Данная брошюра будет вашим руководством для подготовки и установки фиброцементного сайдинга Cedral Lap и Cedral Click. В ней вы найдете советы и идеи, пошаговые инструкции и инструменты, которые вам понадобятся.

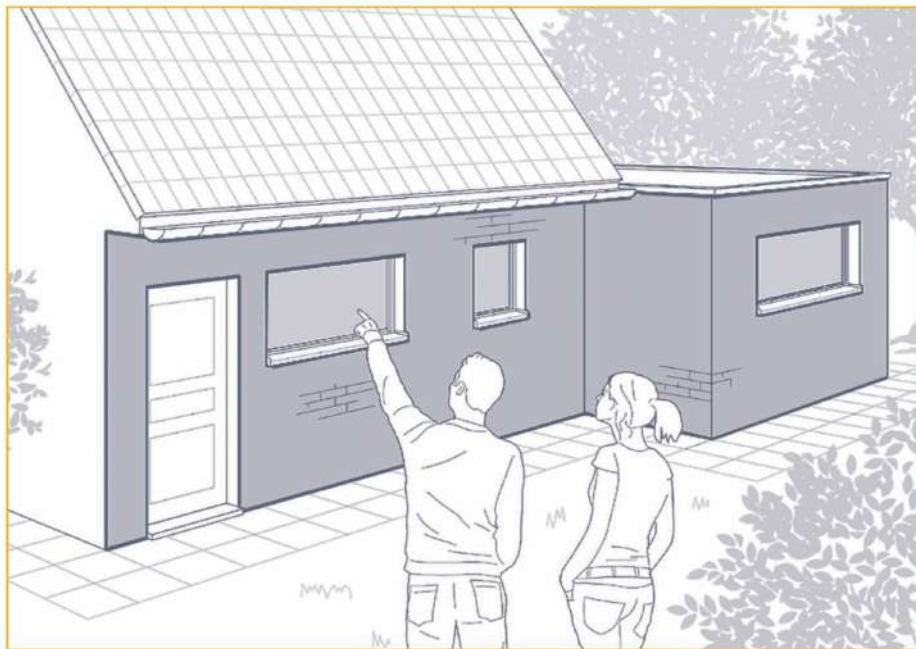

## Перед началом работ

Хорошо изучите инструкцию, чтобы знать, какие шаги потребуются предпринять для монтажа фиброцементного сайдинга на фасад и какие инструменты вам понадобятся.

Перед началом работ убедитесь в том, что рабочее место безопасно и пригодно для работы.

Используйте надлежащие средства индивидуальной защиты, такие как каска, очки, маска и защитная обувь.

Проверьте доставленные материалы, чтобы убедиться в том, что все в порядке, и что поставленное количество соответствует вашим needs.

Помните, что данная инструкция предназначена помочь вам, указывая на принципы монтажа фиброцементного сайдинга.

Если у вас есть конкретные вопросы относительно монтажа или вам нужна помощь, вы можете связаться с вашим торговым представителем или связаться с техническим отделом компании «Этекс» Россия.

Если высота фасада более 12 м, он располагается рядом с морем или находится в зоне с повышенными ветровыми нагрузками, необходимо соблюдать дополнительные меры предосторожности.



## НЕ ЗАБЫВАЙТЕ О БЕЗОПАСНОСТИ

Перед началом убедитесь в том, что электричество, вода и газ отключены.

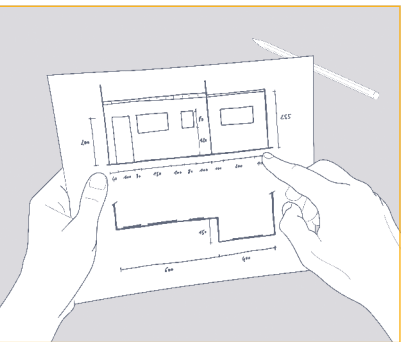

## Расчет необходимого количества материалов

1. Нарисуйте схему каждой стены, на которую вы хотите смонтировать фиброцементный сайдинг Cedral Lap или Cedral Click. Не обязательно рисовать в масштабе. Просто отметьте на схеме все размеры, включая окна и двери.
2. Возьмите схему с собой, когда пойдете к дилеру. Он поможет вам рассчитать необходимое количество фиброцементного сайдинга и количество необходимых аксессуаров.
3. Допускается монтаж фиброцементного сайдинга Cedral Lap или Cedral Click на металлическую подсистему для вентилируемого фасада.

## Необходимые инструменты

Не забывайте надевать защитную обувь, защитные очки, пылезащитные маски, перчатки и другие средства защиты.



**НЕ ДОПУСКАЕТСЯ** монтаж фиброцементного сайдинга Cedral Lap или Cedral Click на металлический профиль для гипсокартона! Толщина металлического профиля должна быть не менее 1,2 мм.

За более подробной информацией обратитесь к представителю компании «Этекс».

## Дополнительное оборудование

На больших рабочих площадках также будет легче использовать следующие инструменты:

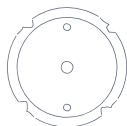

Пильный диск  
по фиброцементу/камню

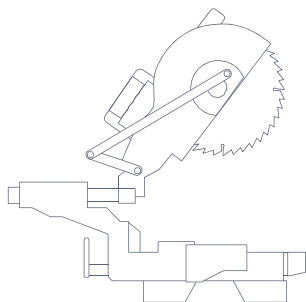

Торцовочная пила

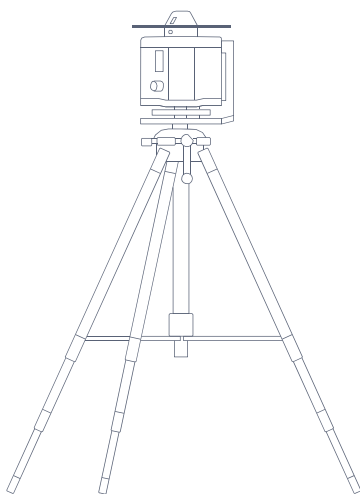

Лазерный уровень



### ПОЛЕЗНО ЗНАТЬ!

Монтаж фиброцементного сайдинга осуществляется только на подсистему, минимальный зазор между стеной дома (или утеплителем) и задней стенкой фиброцементного сайдинга – 20 мм. Производитель фиброцементного сайдинга не поставляет подсистему или элементы крепления подсистемы.

## Краска для ретуши

Лицевая сторона фиброцементного сайдинга Cedral Lap или Cedral Click имеет структурированную поверхность под дерево (wood) или ровную поверхность (smooth). Фиброцементные доски Cedral Lap и Cedral Click окрашены по поверхности акриловой краской на водной основе в шесть слоев.

Также для устранения мелких дефектов, которые могут возникнуть на поверхности доски в процессе монтажа, компания-производитель поставляет акриловую краску на водной основе объемом 0,5 литра. Хранение краски осуществ-

ляется в отапливаемом помещении.

Производить работы с краской разрешается только при положительных температурах от +5 градусов. Подкрашиванию подвергается только линия реза. Предварительно линия реза обрабатывается наждачной бумагой (для лучшей адгезии), удаляется фиброцементная пыль, наносится краска. При попадании краски на лицевую поверхность фиброцементного сайдинга ее необходимо незамедлительно удалить. Наложение краски на краску может дать эффект разнотона.



# РАЗГРУЗКА И ХРАНЕНИЕ МАТЕРИАЛА



Хранение фиброцементных досок Cedral Lap и Cedral Click осуществляется на паллетах, на которых они поставляются (если разгрузка осуществляется механизированным способом) или на поддерживающих брусках (если разгрузка производится вручную). При разгрузке материала вручную обязательно прокладывайте заводскую полиэтиленовую пленку между каждым рядом досок! Временные транспортировочные стяжки и стрейч-пленка должны быть удалены. В случае длительного срока хранения материала на участке необходимо предотвратить попадание влаги и грязи на лицевую сторону доски. Для этого следует накрыть паллеты с материалом брезентом или осуществлять хранение материала под навесом.

## 1

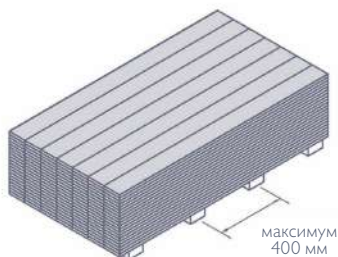

Перед началом складирования материала необходимо обеспечить ровную поверхность. Каждый ряд досок необходимо прокладывать пленкой.

## 2

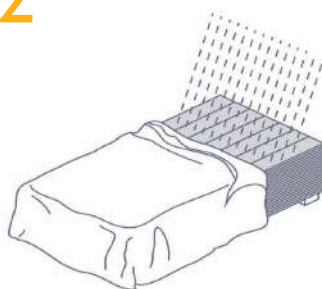

Материал должен быть защищен от прямого воздействия атмосферных явлений.

## 3

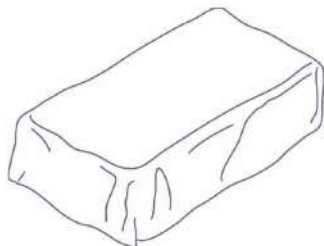

Накройте материал брезентом или храните под навесом. Такие средства помогут дольше сохранить внешний вид материала и избежать повреждений.





# ПОДГОТОВКА СТЕН



Как только все установленные декоративные элементы, которые могут вам помешать, будут демонтированы с фасада, вы можете начинать подготовку стен. Для начала убедитесь в том, что стены и крепления, которые вы будете использовать, подходят для монтажа обрешетки.

## Отметьте расположение обрешетки

По низу фасада отметьте место монтажа горизонтального бруска (если фасад требует утепления). Далее отметьте место установки остальных горизонтальных брусков (шаг 600 мм по центрам). Не забудьте установить дополнительные вертикальные бруски (закладные элементы) там, где позднее на фасад будут монтироваться декоративные элементы (крючки, цветочные горшки, светильники, водосточная система и т.д.).

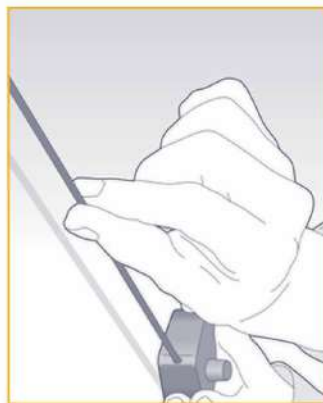
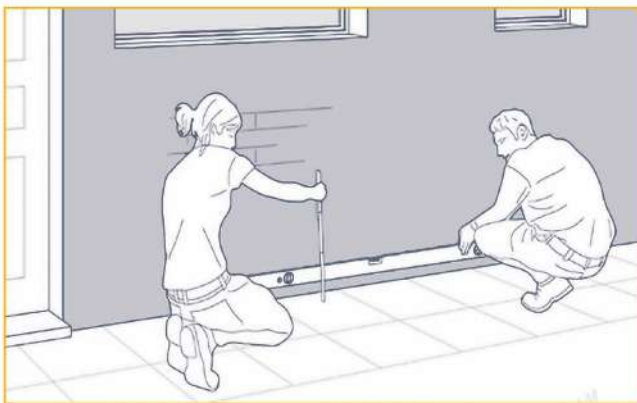

Перед установкой брусков отмерьте 15 см от наивысшей точки фундамента и отметьте полученную точку на стене, затем нарисуйте мелом линию по периметру фасада, проверяя ее строительным уровнем.

Используйте мел для разметки стен. Максимальный шаг подсистемы – 600 мм.

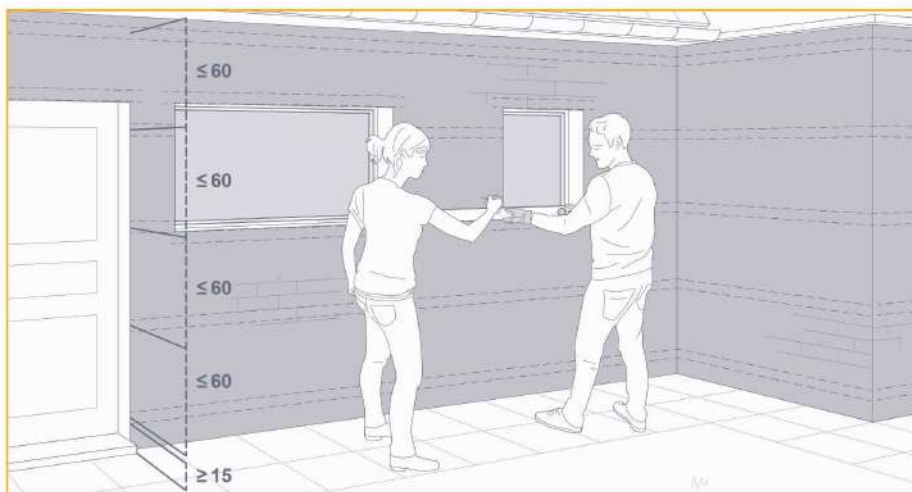





# УСТАНОВКА ГОРИЗОНТАЛЬНЫХ БРУСКОВ



Обязательным условием для монтажа фиброцементного сайдинга Cedral Lap и Cedral Click является вентилируемый зазор, поэтому установка фиброцементного сайдинга осуществляется только на подсистему. Монтаж фиброцементного сайдинга может быть осуществлен как на деревянную, так и на металлическую подсистему (толщиной от 1,2 мм).

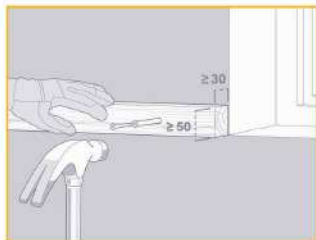

Прикрепите бруски к стене.



Если стена неровная, используйте подкладки между стеной и брусками.



Установите утеплитель в шахматном порядке на одном уровне с горизонтальными брусками.



## ВНИМАНИЕ!

Существуют другие решения по монтажу подсистемы:

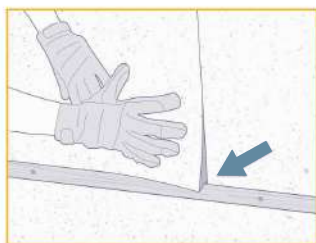

Толщина горизонтальных брусков в случае утепления фасада определяется толщиной утеплителя.

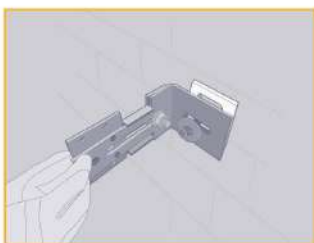

Если требуется установка изоляции большей толщины или если стена неровная, можно использовать регулируемые кронштейны.



Если стена ровная и нет нужды в утеплении, горизонтальные бруски будут не нужны (смотрите следующий этап).





# УСТАНОВКА ВЕРТИКАЛЬНЫХ БРУСКОВ



Теперь можно устанавливать вертикальные бруски, к которым будет крепиться фиброцементный сайдинг (максимальный шаг подсистемы – 600 мм). Закрепите вертикальные бруски согласно полученной разметке. Сократите расстояние между вертикальными брусками в зонах с большими ветровыми нагрузками.



Смонтируйте вертикальные бруски, начиная от внешнего угла.

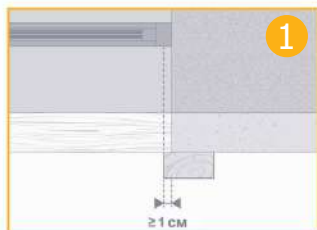

На оконных и дверных откосах бруски должны укладываться с выступом 1 см.



Убедитесь в том, что бруски соединяются в углах, так как они обеспечивают опору для профилей, которые будут устанавливаться позже.



Теперь прикрепите на все бруски или на те бруски, на которые придется стык двух досок фиброцементного сайдинга, ЕПДМ-ленту. Она защитит брусок от попадания на него влаги и последующего гниения.



Измерьте ширину оконного проема для заказа отливов. Отлив должен выступать, как минимум, на 40 мм за пределы фасада.



Закажите отливы.

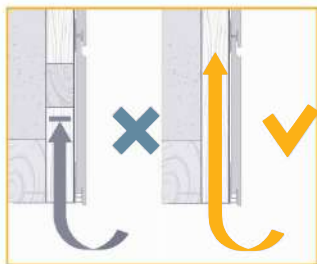

После установки вертикальных брусков еще раз убедитесь в том, что нигде нет помех для движения воздуха

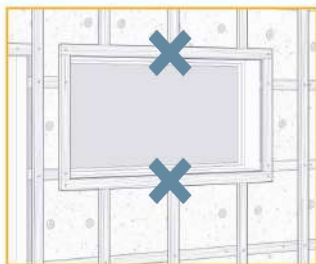

В частности, проверьте окна и двери, чтобы убедиться, что вертикальные бруски везде смонтированы поверх горизонтальных.

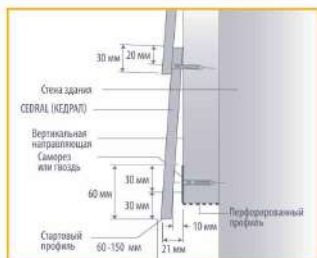
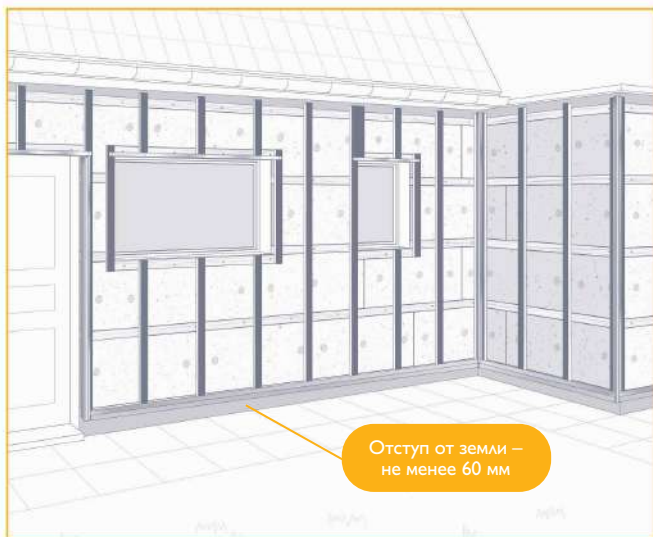
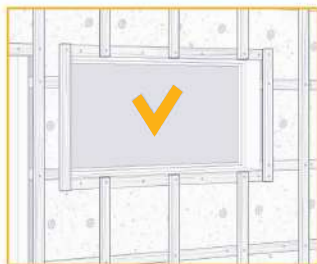

Теперь, когда подсистема смонтирована, можно переходить к следующему этапу.

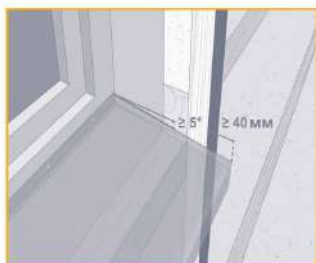
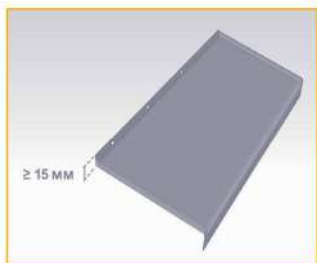

Для лучшего результата убедитесь в том, что отлив смонтирован под наклоном хотя бы на 5°, края отлива загнуты вверх и вниз примерно на 15 мм на каждой стороне. Отлив должен выступать, как минимум, на 40 мм за пределы фасада.



## ПОЗДРАВЛЯЕМ!

Теперь, когда ваши вертикальные бруски установлены, вы завершили этап подготовки подсистемы!



# УСТАНОВКА ДОБОРНЫХ ЭЛЕМЕНТОВ



Производитель фиброцементного сайдинга Cedral Lap и Cedral Click также выпускает широкий ассортимент доборных элементов. Они были спроектированы для предоставления легких решений для стандартных работ. Профили можно разрезать с помощью ножовки по металлу или ножниц для резки металла, крепление к подсистеме осуществляется на саморезы. Сначала установите перфорированный вентиляционный профиль над проемами фасада, затем – угловые профили и стартовый профиль. От правильного монтажа профилей зависит, как будет выглядеть ваш фасад, поэтому постоянно проверяйте их с помощью строительного уровня, чтобы убедиться, что профили установлены вертикально или горизонтально. Обратите внимание на буквы, используемые на рисунках ниже. Они ссылаются на список компонентов в конце брошюры.

## Установите перфорированный вентиляционный профиль

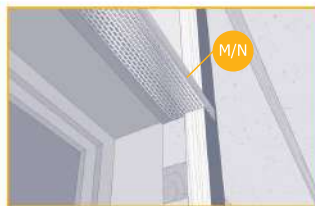

Чтобы предотвратить попадание грызунов и птиц в вентилируемый зазор, установите перфорированный вентиляционный профиль по периметру фасада, над оконными и дверными проемами. Убедитесь в том, что защищен любой зазор шири 25 мм.

Там, где это необходимо, дополнительно используйте вертикальные бруски для крепления перфорированного вентиляционного профиля.

## Установите вертикальные и горизонтальные угловые профили

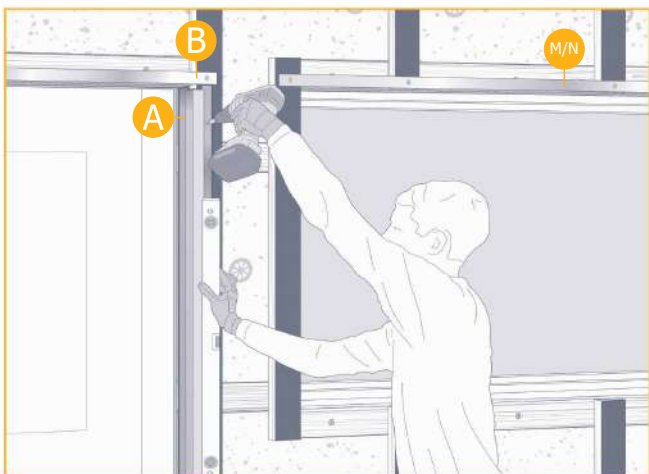
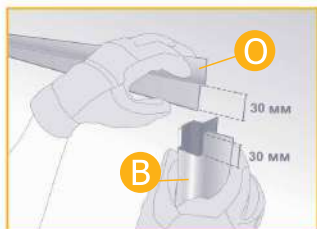
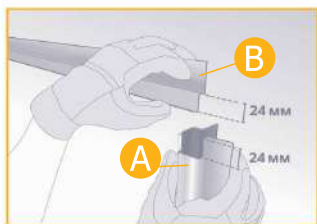

Подготовьте и подрежьте в верхней части те профили, которые будут установлены слева, справа и над оконными/дверными проемами.

Отложите профили в сторону. Крепить их будете немного позже.

Установите при помощи саморезов подготовленные профили слева, справа и над оконными/дверными проемами.



### ВНИМАНИЕ!

Края профиля могут быть острыми, поэтому рекомендуем надевать перчатки.

## Установите стартовый профиль

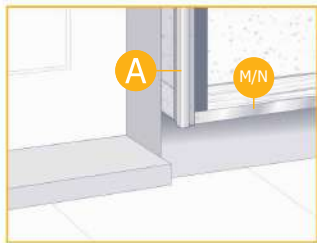

Убедитесь, что низ углового профиля установлен на одном уровне с перфорированным вентиляционным профилем.



Теперь установите стартовый профиль по периметру фасада на той же высоте, что и низ углового профиля. Очень важно, чтобы стартовый профиль был установлен по уровню.

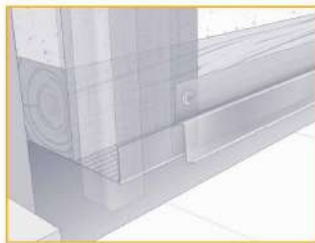

Стартовый профиль устанавливается поверх вентиляционного профиля и рядом с угловым.



Перед установкой фиброцементного сайдинга Cedral Lap или Cedral Click еще раз проверьте горизонтальность стартового профиля и то, что он везде установлен на одной высоте. Также проверьте, что потоку воздуха ничто не мешает.



Используйте саморезы из нержавеющей стали для крепления профиля. Убедитесь, что шляпки установлены заподлицо с поверхностью профиля.

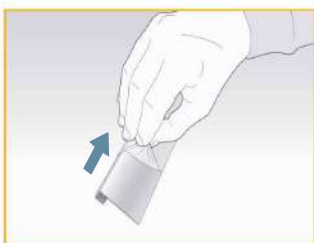

Перед установкой удалите защитные пленки с профилем.



На каждом профиле присутствует штамп Cedral как знак качества.



# УСТАНОВКА ФИБРОЦЕМЕНТНОГО САЙДИНГА Cedral Lap



Установите первую доску, прикрепляя ее к каждому вертикальному бруску с помощью самореза или гвоздя. Продолжайте установку первого ряда досок. Если раскладка досок на фасаде выполняется в шахматном порядке, то отрезанная часть первого ряда потом становится начальной частью следующего (стыкуйте доски на фасаде заводскими окрашенными торцами друг к другу, а отрезанный торец доски направляйте к угловому профилю). Стыковка досок всегда осуществляется на брусках! Продолжайте монтаж снизу вверх, пока не подойдете к окну.

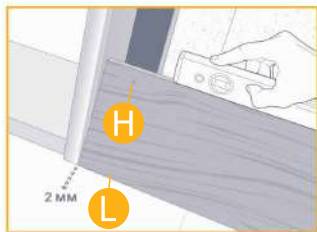

Разместите первую доску на стартовом профиле, сохраняя зазор 2–3 мм между профилем и доской. Закрепите первую доску.

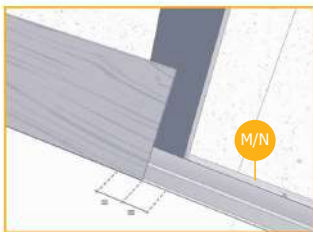

Убедитесь, что конец доски установлен на середине вертикального бруска.

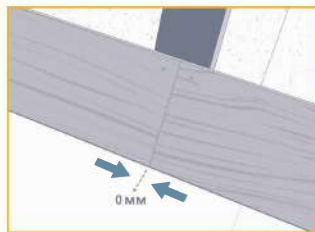

Установите следующую доску. Установка досок осуществляется стык в стык (без зазора). Зазор 2–3 мм **ОСТАВЛЯЙТЕ КАЖДЫЕ 20 МЕТРОВ!**

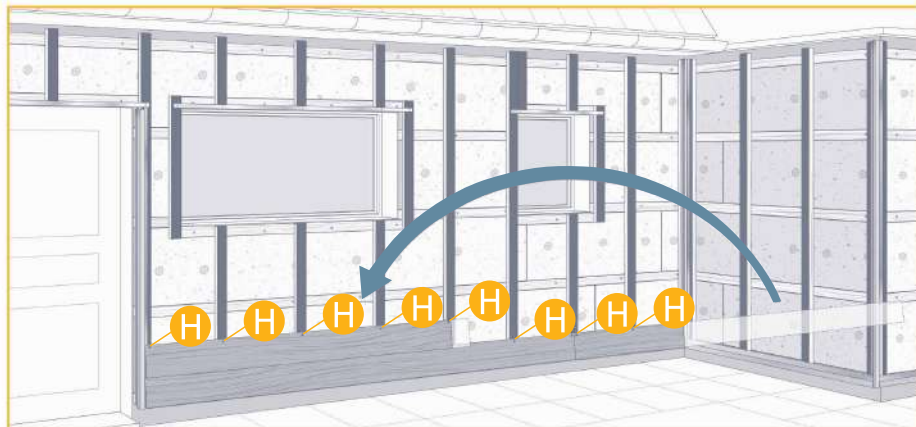

Используйте фирменные саморезы для качественного монтажа.

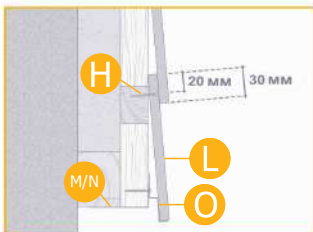

Монтаж осуществляется внахлест. Нахлест – 30 мм.

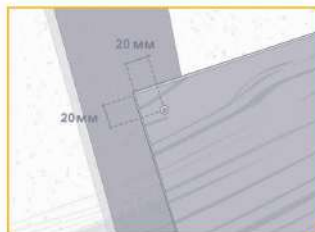

Крайние отступы для монтажа на саморезы или гвозди – не менее 20 мм от боковой стороны и 20 мм от верха доски.





Обрежьте доску по размеру.  
Надевайте защитные перчатки  
перед резкой.



После резки удалите пыль при помо-  
щи сухой тряпки из микрофибры  
и **НЕ ДОПУСКАЙТЕ ПОПАДАНИЯ  
ВЛАГИ НА ЦЕМЕНТНУЮ ПЫЛЬ!**



Чтобы просверлить отверстия  
для освещения, используйте сверло  
с твердосплавным наконечником.



Устанавливайте доски снизу вверх. Крепление досок саморезами или гвоздями осуществляется к каждой направляющей. Убедитесь в том, что стыковка досок осуществляется на брусках. Торцы досок не должны висеть в воздухе. Продолжайте монтаж, пока не дойдете до окна. Сохраняйте отступ 2–3 мм от вертикальных профилей.

# Отделка окон



После установки последней доски под окном приложите отлив (не монтируя его) и отметьте расположение отлива на доске. Переверните доску и наметьте контур отлива на задней части доски. Оставьте зазор 10 мм между отливом и доской для вентиляции.

Используйте электролобзик, чтобы вырезать место, отмеченное на задней части доски (распиловка осуществляется с задней стороны доски).

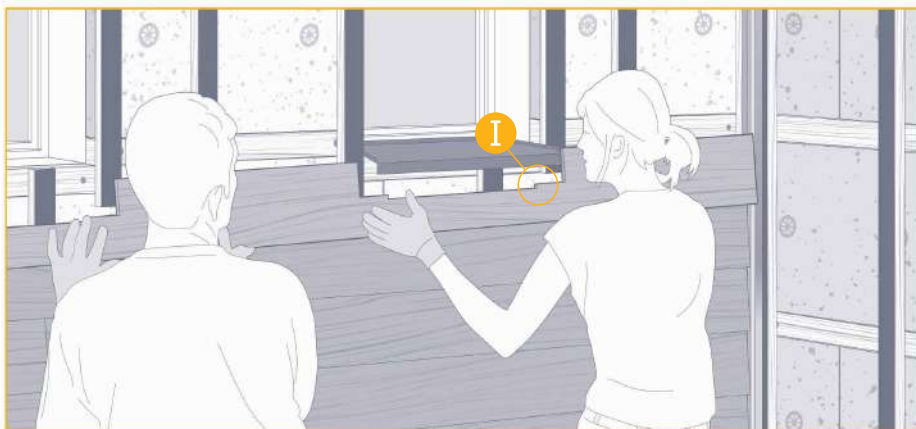

Установите подготовленную доску.

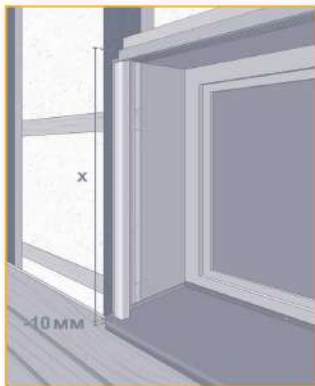
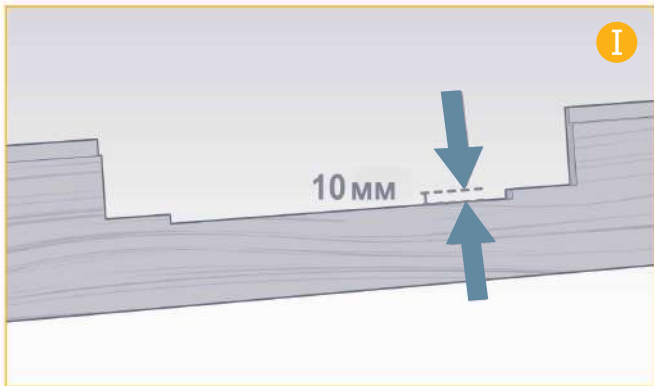

После установки отлива можно определить длину углового профиля, оставляя зазор (10 мм) между профилем и отливом.



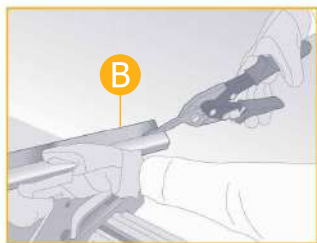

Обрежьте внешний асимметричный профиль по высоте окна (до отлива).

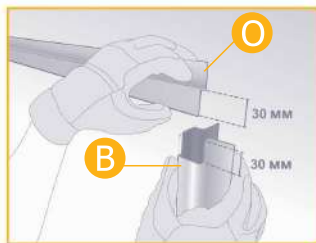

Установите заранее подготовленные стартовый и внешний асимметричный профили.



Продолжайте монтаж. Для монтажа доски над окном расчертите контур верха окна на задней стороне доски и обрежьте ее с помощью электролобзика (распиловка осуществляется с задней стороны доски). Убедитесь в том, что доска установлена над окном на одном уровне с другими досками в ряду, затем закрепите ее.



Отрежьте верх последней доски в продольном направлении до необходимой высоты, сохраняя минимальный зазор 10 мм между фасадом и кровельным свесом.



Прикрепите доску с помощью гвоздей или саморезов и подкрасьте их. Или используйте саморезы с окрашенными шляпками в цвет материала.



Теперь можно переходить к остальным стенам. Убедитесь, что на углах дома доски соединяются на одном уровне.

# Последние штрихи



Теперь, когда фасад почти закончен, можно завершить оформление откосов и других мелких деталей.



Обрежьте соединительный профиль по высоте окна. С внутренней стороны приклейте полосу уплотнительной ленты к соединительному профилю и нанесите полосу пенополиуретанового клея на боковую сторону профиля. Установите соединительный профиль вплотную к оконной раме.

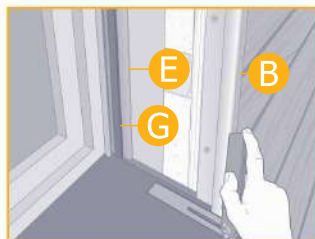

Измерьте угол наклона отлива.



Разметьте и отпилите доску.

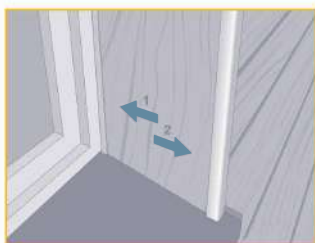

Плавным движением (1) вставьте доску в соединительный профиль и оттяните назад (2) к угловому профилю.



Закрепите доску с помощью гвоздей или саморезов и подкрасьте их. Или используйте саморезы с окрашенными шляпками в цвет материала.



Теперь измерьте, обрежьте и установите соединительный профиль в верхней части оконного откоса, как описано выше.



Измерьте глубину оконного откоса, не забывая о зазоре 25 мм для вентиляции. Отпилите необходимую полосу фиброцементного сайдинга в продольном направлении.



Установите полосу в соединительный профиль и прикрепите ее с помощью гвоздей или саморезов, подкрасьте их. Или используйте саморезы с окрашенными шляпками в цвет материала.



# УСТАНОВКА ФИБРОЦЕМЕНТНОГО САЙДИНГА Cedral Click



Расположите первую доску на стартовом профиле. Зафиксируйте ее с помощью кляймеров на каждом вертикальном бруске подсистемы. Продолжайте установку первого ряда досок. Если раскладка досок на фасаде выполняется в шахматном порядке, то отрезанная часть первого ряда потом становится начальной частью следующего (стыкуйте доски на фасаде заводскими окрашенными торцами друг к другу, а отрезанный торец доски направляйте к угловому профилю). Стыковка досок всегда осуществляется на брусках!

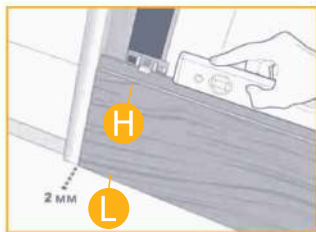

Разместите первую доску на стартовом профиле, сохраняя зазор 2–3 мм между профилем и доской. Закрепите первую доску с помощью кляймера.

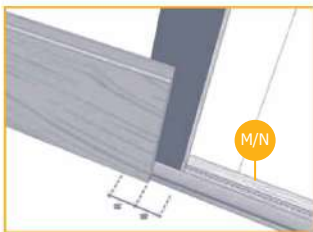

Убедитесь, что конец доски установлен на середине вертикального бруска.

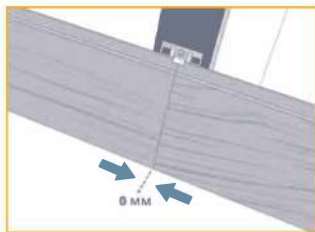

Установите следующую доску. Установка досок осуществляется стык в стык (без зазора). Зазор 2–3 мм **ОСТАВЛЯЙТЕ КАЖДЫЕ 20 МЕТРОВ!**



Сократите количество остатков, обрезая оставшуюся часть доски до длины, позволяющей доске разместиться на бруске. Закрепите каждую доску на каждом бруске.

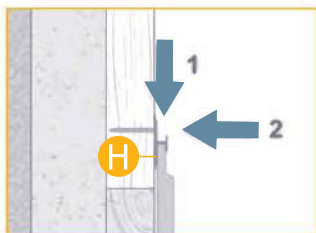

Сначала установите кляймер на доске, затем закрепите его саморезом.



Убедитесь, что кляймер установлен плотно, ровно и находится на одном уровне с доской.

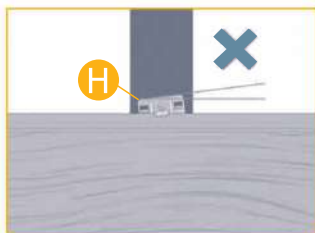



Обрежьте доску по размеру.  
Надевайте защитные перчатки  
перед резкой.

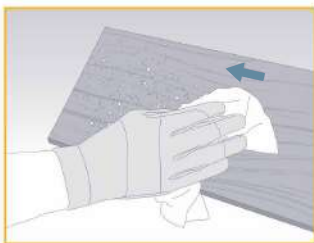

После резки удалите пыль при помо-  
щи сухой тряпки из микрофибры  
и **НЕ ДОПУСКАЙТЕ ПОПАДАНИЯ**  
**ВЛАГИ НА ЦЕМЕНТНУЮ ПЫЛЬ!**



Чтобы просверлить отверстия  
для освещения, используйте сверло  
с твердосплавным наконечником.

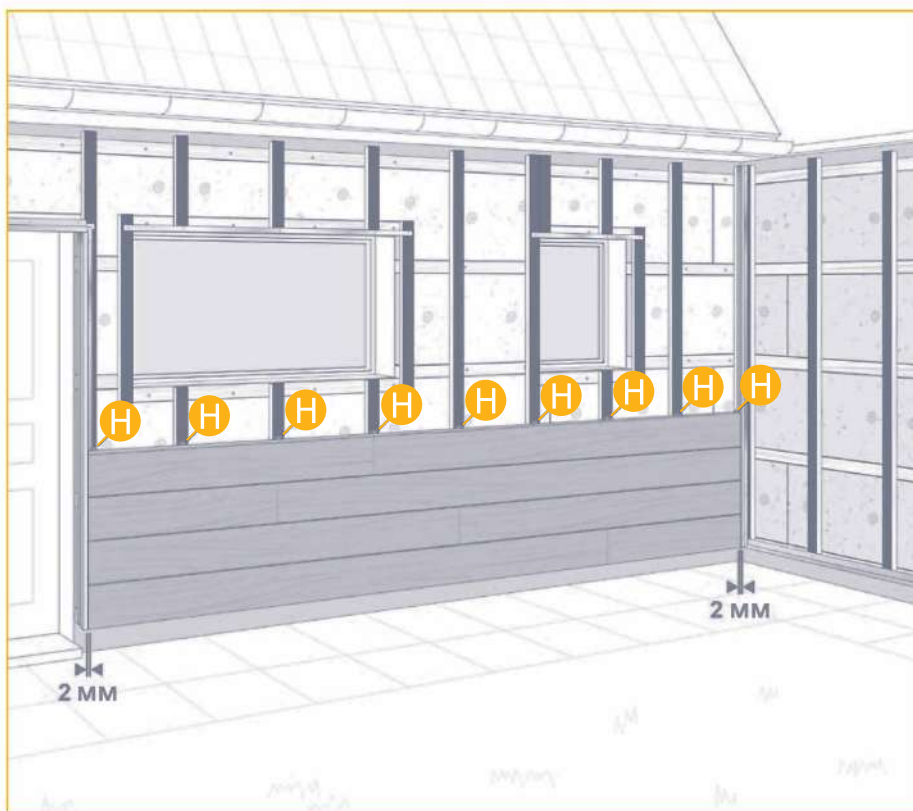

Устанавливайте доски снизу вверх. Крепление досок осуществляется к каждой направляющей. Убедитесь в том, что все вертикальные соединения опираются на брусок, а не висят в воздухе. Продолжайте монтаж, пока не дойдете до окна. Сохраняйте отступ 2–3 мм от вертикальных профилей.

# Отделка окон

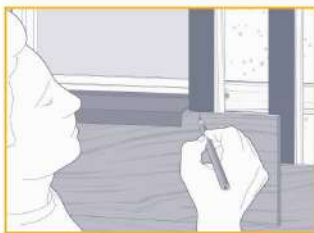

После установки доски под окном приложите отлив (не монтируя его) и отметьте расположение отлива на доске. Переверните доску и начертите контур отлива на задней части доски. Оставьте зазор 10 мм между отливом и доской для вентиляции.

Используйте электролобзик, чтобы вырезать место, отмеченное на задней части доски (распиловка осуществляется с задней стороны доски).



Установите подготовленную доску.

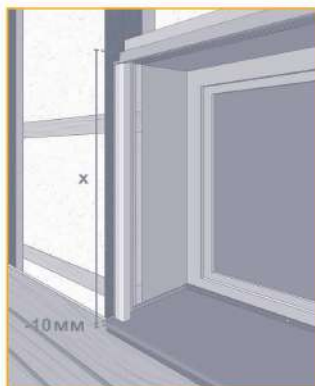
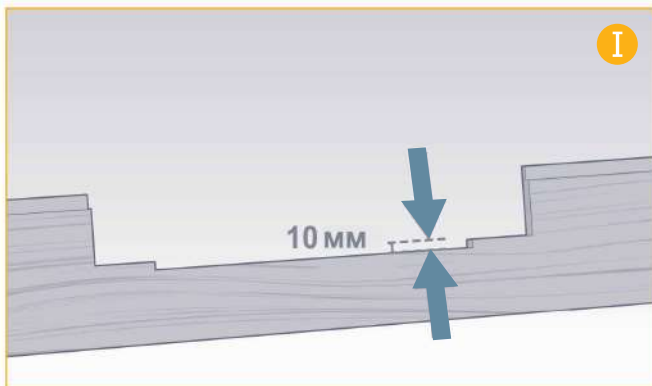

После установки отлива можно определить высоту углового профиля, оставляя зазор (10 мм) между отливом и профилем.

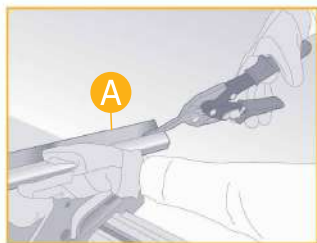

Обрежьте профиль внешнего угла по высоте окна (до отлива).

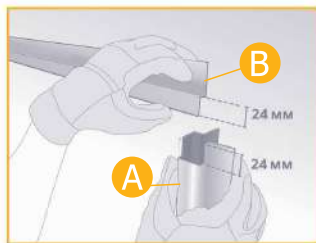

Установите заранее подготовленные надоконный профиль и профиль внешнего угла.



Продолжайте монтаж. Для монтажа доски над окном расчертите контур верха окна на задней стороне доски и обрежьте ее с помощью электролобзика (распиловка осуществляется с задней стороны доски). Убедитесь в том, что доска установлена над окном на одном уровне с другими досками в ряду, затем закрепите ее с помощью кляймера и самореза.



Отрежьте верх последней доски в продольном направлении до необходимой высоты, сохраняя минимальный зазор 10 мм между фасадом и кровельным свесом.



Прикрепите доску с помощью гвоздей или саморезов и подкрасьте их. Используйте саморезы с окрашенными шляпками в цвет материала.



Теперь можно переходить к остальным стенам. Убедитесь, что на углах дома доски соединяются на одном уровне.



# Последние штрихи



Теперь, когда фасад почти закончен, можно завершить оформление откосов и других мелких деталей.



Обрежьте соединительный профиль по высоте окна. С внутренней стороны приклейте полосу уплотнительной ленты к соединительному профилю и нанесите полиуретановый клей на боковую сторону профиля. Установите соединительный профиль вплотную к оконной или дверной раме.

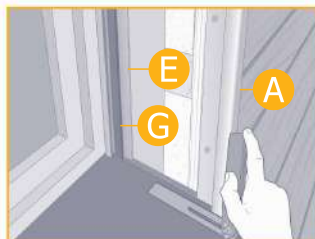

Измерьте угол наклона отлива.



Разметьте и обрежьте доску.

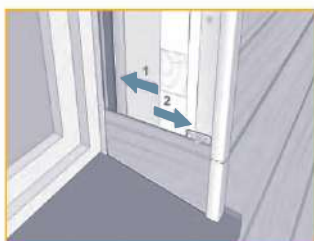

Плавным движением (1) вставьте доску в соединительный профиль и оттяните назад (2) к угловому профилю.



Продолжайте установку.

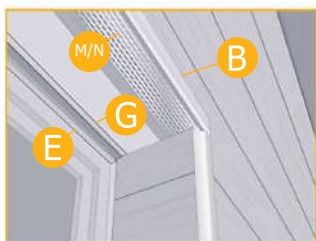

Теперь измерьте, обрежьте и установите соединительный профиль в верхней части оконного откоса, как описано выше.



Измерьте глубину оконного откоса, не забывая о зазоре 25 мм для вентиляции. Отпилите необходимую полосу фиброцементного сайдинга в продольном направлении.

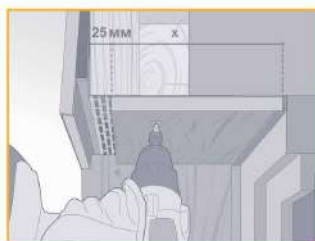

Установите полосу в соединительный профиль и прикрепите его к горизонтальному брусу с помощью гвоздей или саморезов, подкрасьте их. Или используйте саморезы с окрашенными шляпками в цвет материала.



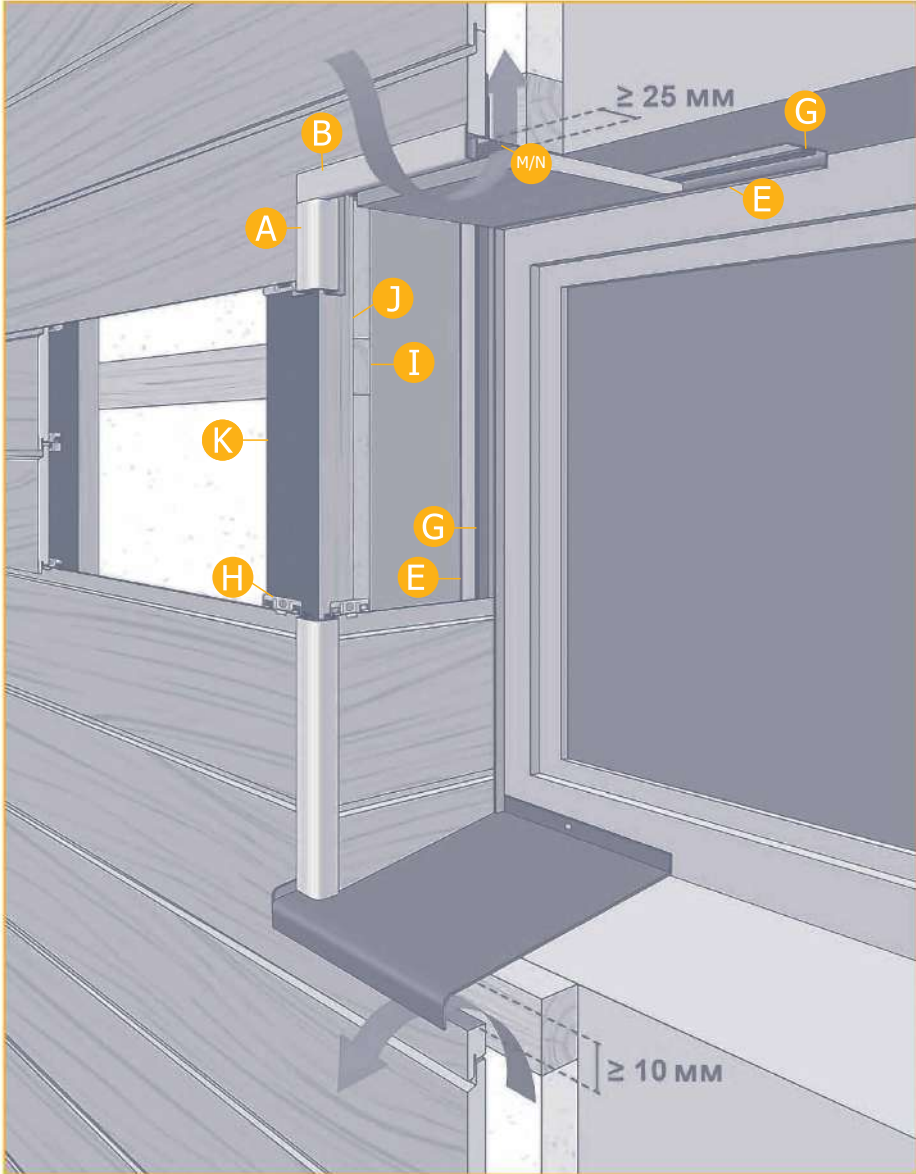



# ЗАКАНЧИВАЕМ УСТАНОВКУ ФАСАДА



Если во время монтажа или при распиловке фиброцементного сайдинга на лицевой поверхности или его торцах возникли повреждения или сколы, то данные дефекты легко исправить при помощи краски, которая продается в комплекте с фиброцементным сайдингом. Краска акриловая на водной основе поставляется в том же цвете, что и доски.

Важно помнить, что при окрашивании торцов или сколов необходимо перекрывать только поврежденные места. Если у вас видимая система крепления и саморезы или гвозди видны, то их можно подкрасить этой же краской.

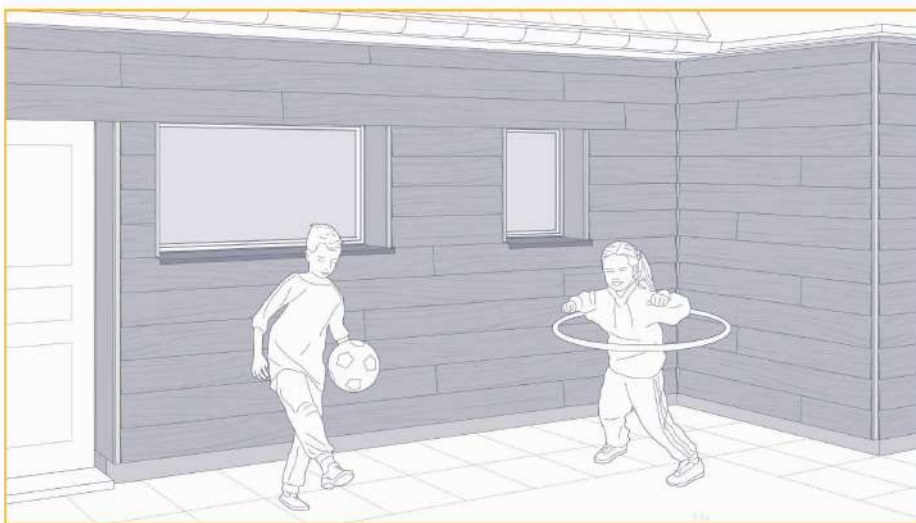

Готово! Наслаждайтесь! Можно расслабиться и любоваться вашим новым фасадом. Если вы будете следовать нашим советам по уходу, фасад будет выглядеть наилучшим образом в течение многих лет.



## СОВЕТЫ ПО УХОДУ

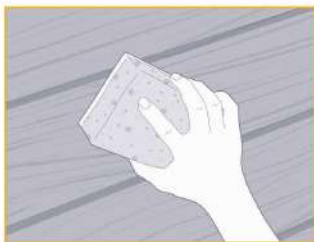

Доски можно очищать с помощью воды, моющего средства и губки.

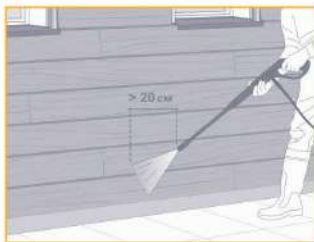

Как вариант можно использовать моечную машину при максимальном давлении в 80 бар и, как минимум, в 20 см от сайдинга. Струя воды должна быть плоская и широкая; вращающиеся струи неприемлемы.

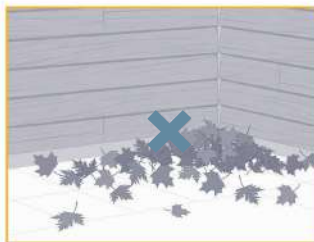

Убедитесь в том, что вентиляция всегда остается открытой. Удаляйте скопления листьев, снега и/или грязи.



# ВЕРТИКАЛЬНЫЙ МОНТАЖ Cedral Lap



Также фиброцементный сайдинг Cedral Lap можно установить вертикально.



Установите еще один слой горизонтальных брусков поверх вертикальных.



Закрепите EPDM-ленту.

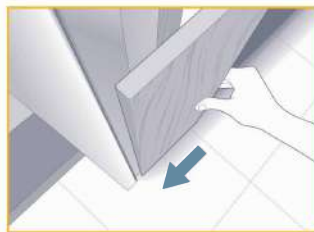

Установите первую доску с отступом 2–3 мм от углового профиля.

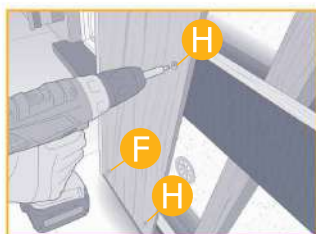

Закрепите нижний ряд досок на каждом бруске. Отступы от края доски – 20 мм. Прикрепите первую доску.



Продолжайте монтировать доски на расстоянии 130 мм друг от друга. Закрепите их с помощью саморезов или гвоздей.

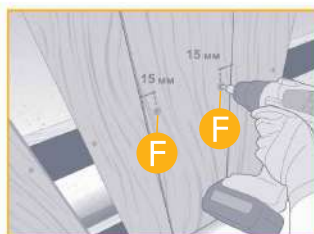

Закрепите верхний ряд досок, перекрывая задний ряд на 30 мм. Закрепите передние доски с помощью саморезов с окрашенными шляпками в цвет материала, отступая от края доски 15 мм, проходя через обе доски и притягивая их к дереву. Не забывайте, что гвозди или саморезы в углах будут видны, поэтому используйте саморезы с окрашенными шляпками в цвет материала.

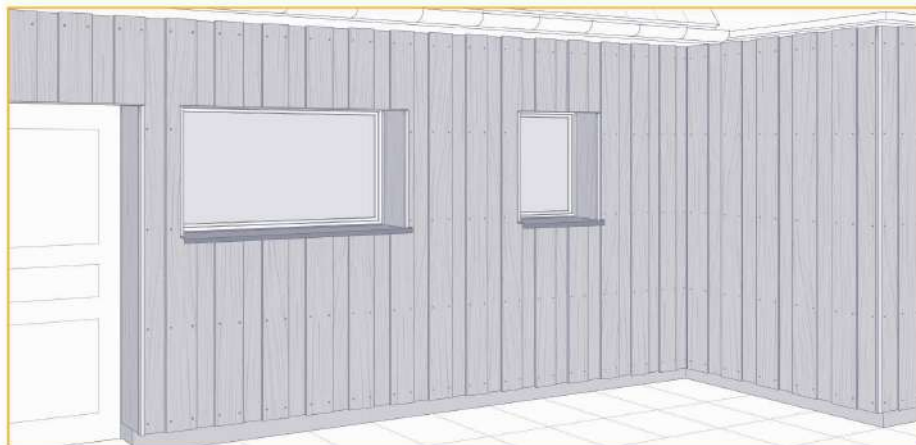

Для аккуратной отделки размещайте саморезы с окрашенными шляпками в цвет материала по одной горизонтальной линии.



# ВЕРТИКАЛЬНЫЙ МОНТАЖ Cedral Lap С ОТКРЫТЫМИ ЗАЗОРАМИ

(РАСШИРЕННАЯ ИНСТРУКЦИЯ)



Фиброцементные доски Cedral Lap – идеальная альтернатива классическому деревянному фасаду. Вертикальный монтаж фиброцементного сайдинга Cedral Lap придает фасаду необычный и современный вид. Фиброцементный сайдинг Cedral Lap доступен в ассортименте заводских цветов.



## ► Рекомендации по дизайну

Необходимо соблюдать следующие рекомендации:

- **Для крепления досок Cedral Lap используйте фирменные саморезы и заклепки, описанные в этом документе, или альтернативные крепежные элементы, рекомендованные производителем.**
- **Используйте только фирменные профили для Cedral Lap или Click.**
- **Во время монтажа или складирования материала обращайтесь с материалом аккуратно.**
- **Соблюдайте рекомендованные производителем зазоры между досками.**
- **Доски монтируются с открытым зазором.**
- **Тип крепления – видимый.**

Учтите, что при таком типе монтажа фиброцементного сайдинга Cedral Lap в зазор между досками будет попадать большее количество влаги (осадки, чистка фасада) и солнечного света в отличие от классического типа монтажа с перехлестом. За фиброцементными досками Cedral Lap рекомендуем применять материалы, устойчивые к влаге и ультрафиолетовому излучению. Убедитесь в достаточной вентиляции фасада.

## ► Вертикальный монтаж Cedral Lap с открытыми зазорами

Крепление доски осуществляется с зазором 5–12 мм. Минимальная глубина вентиляционного зазора составляет 75 мм для монтажа с открытыми зазорами и 50 мм для монтажа с закрытым зазором.

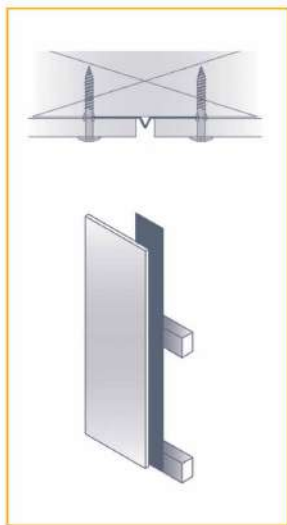

Зазоры между досками более 12 мм всегда должны быть закрыты ЕПДМ-лентой или алюминиевым профилем для предотвращения попадания чрезмерного количества влаги (осадки, чистка фасада). ЕПДМ-лента должна быть достаточно прочной для предотвращения колебаний во время сильного ветра. ЕПДМ-лента фиксируется на брусках с помощью строительного степлера, алюминиевый профиль фиксируется с помощью гвоздей или саморезов.

Также возможно применение алюминизированной ленты в зазорах между вертикально установленными досками.

Ширина зазора	Местоположение	Тип зазора
< 12 мм	< 10 м	Открытый зазор / > 75 мм
	10–20 м	
> 12 мм	Прибрежный район	Закрытый зазор / > 50 мм
	Всегда	

## ► Подсистема

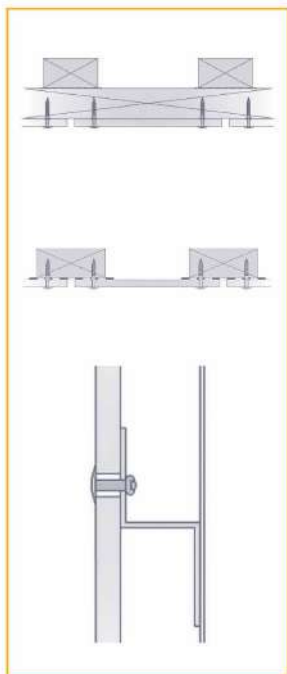

В случае вертикального монтажа фиброцементных досок необходимо соблюдать следующие правила по монтажу подсистемы:

- 1 Установите вертикальные бруски с шагом 600 мм.
- 2 Установите горизонтальные бруски с шагом 600 мм.
- 3 Установите фиброцементные доски Cedral Lap.

В отдельных случаях шаг горизонтальных направляющих подсистемы может быть уменьшен.

Для увеличения прочности фасада возможна установка вертикальных брусков в местах стыковки досок.

Крепление фиброцементного сайдинга Cedral Lap также возможно и на металлическую подсистему. Толщина металлической подсистемы должна быть не менее 1,2 мм. Шаг подсистемы – 600 мм по центрам. Крепление осуществляется на саморезы по металлу или на вытяжные заклепки.



Крепление фиброцементного сайдинга Cedral Lap на профили для гипсокартона запрещено!

## ► Монтаж



Монтаж фиброцементных досок Cedral Lap осуществляется с помощью гвоздей, саморезов, саморезов с окрашенной грибовидной шляпкой или вытяжных заклепок. Так как крепеж останется видимым, то требуется аккуратность при фиксации досок. Неаккуратность при монтаже досок может негативно сказаться на окончательном виде фасада.

### Монтаж на деревянную подсистему



Фиброцементные доски Cedral Lap могут быть установлены на фирменные саморезы, выполненные из нержавеющей стали, с грибовидной шляпкой, окрашенной в цвет материала.

- $\varnothing$  4,8x38 мм, шляпка самореза  $\pm 12$  мм. Саморез имеет фрезерные крылья для расширения отверстия в фиброцементной доске, саморез имеет острый конец без сверла. Предварительное сверление не требуется. Шлиц Torx T20. Бита в комплекте.
- $\varnothing$  4,2x35 мм, шляпка самореза  $\pm 8$  мм. Саморез самосверлящий. Предварительное сверление не требуется. Шлиц Torx T20. Бита в комплекте.

Убедитесь, что саморез расположен перпендикулярно доске во время монтажа.

### Монтаж на гвозди



Фиброцементные доски Cedral Lap могут быть установлены на винтовые или ершенные оцинкованные гвозди.

- $\varnothing$  2,5–2,8x45–50 мм, диаметр шляпки  $\pm 6$ –7 мм. После монтажа гвозди могут быть подкрашены в цвет материала.

Во время монтажа шляпка гвоздя не должна быть утоплена. Предварительно отрегулируйте усилие на пневматическом инструменте.

## Монтаж на гвоздь-шуруп или гвоздь-саморез

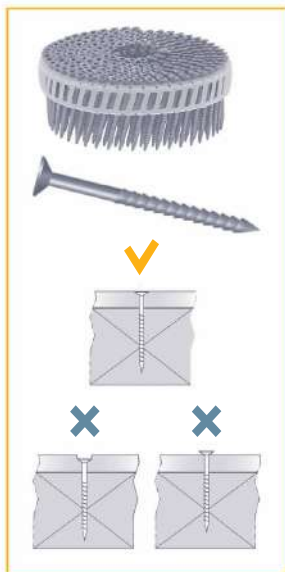

Фиброцементные доски Cedral Lap могут быть установлены с помощью пневматического инструмента и гвоздя-шурупа или гвоздя-самореза.

- Ø 2,8x45 мм.

Во время монтажа шляпка гвоздя-шурупа не должна быть утоплена. Предварительно отрегулируйте усилие на пневматическом инструменте.

## Монтаж на алюминиевую подсистему (на вытяжные заклепки)



Фиброцементные доски Cedral Lap могут быть установлены с помощью вытяжных заклепок с окрашенными шляпками в цвет материала.

- Ø 4,0x25 K15, диаметр шляпки 15 мм.

Предварительно просверлите отверстия в доске сверлом по фиброцементу диаметром 9,5 мм. Используя центрирующее устройство, просверлите отверстие в подсистеме диаметром 4,1 мм.

Крепление досок Cedral Lap начинается с установки 2-ух фиксированных точек на одном горизонтальном профиле. Все остальные точки являются скользящими. Для создания фиксированных точек крепления используйте заклепку с втулкой. Для монтажа заклепок используйте соответствующий инструмент.

- Фиксированные точки
- Свободные точки



## ► Точки крепления

Максимальный шаг горизонтальных брусков составляет 600 мм (по центрам).

При проектировании необходимо учесть множество факторов, которые могут повлиять на конечный результат – дизайн:

- **Высота здания:** чем выше здание, тем больше точек крепления необходимо для фиксации доски.
- **Ветровые нагрузки:** является важным фактором, от которого будет зависеть количество точек крепления.
- **Местоположение:** является важным фактором, от которого будет зависеть количество точек крепления. Здание находится в черте города или за его пределами, недалеко от моря или на возвышенности.
- **Расположение досок на фасаде:** например, в углах – могут потребоваться большие краевые отступы.

При расчете точек крепления опирайтесь на расчеты, в которых учтены все показатели – высота здания, местоположение, ветровые нагрузки (используйте карту ветровых зон региона), расположение досок.

### Максимальный шаг подсистемы при монтаже на саморезы или заклепки (1 или 2 точки крепления на каждой направляющей)

Ветровая зона	Местность	Высота	Середина фасада	Отступы от края фасада
Внутри города	Городская зона	0–10 м	600 мм	600 мм
	Промышленная зона	10–20 м	600 мм	550 мм
	Сельская местность	0–10 м	600 мм	550 мм
		10–20 м	550 мм	500 мм
Побережье	Береговая линия	0–10 м	500 мм	450 мм
		10–20 м	400 мм	400 мм

### Максимальный шаг подсистемы при монтаже на гвозди

Ветровая зона	Местность	Высота	Середина фасада	Отступы от края фасада
Внутри города	Городская зона	0–10 м	600 мм	500 мм
	Промышленная зона	10–20 м	500 мм	400 мм
	Сельская местность	0–10 м	500 мм	400 мм
		10–20 м	400 мм	300 мм

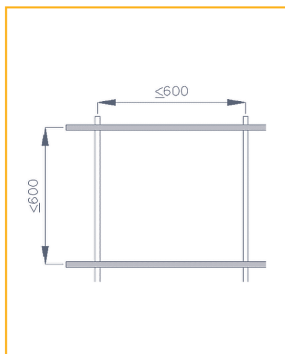

## ВНИМАНИЕ!

Значения приведены для деревянных брусков толщиной 38 мм с межосевым расстоянием для вертикальных брусков менее 650 мм.

Учтите, что вся приведенная информация должна быть рассчитана инженерами проекта.

Однако эта информация подойдет для большинства проектов в сельской местности. Крупные проекты или проекты на береговой линии должны рассчитываться инженером в соответствии с местными стандартами.

## Шаг подсистемы исходя из ветровых нагрузок (2 точки крепления на одной направляющей)

Максимальная ветровая нагрузка (кН/м <sup>2</sup> )	Шаг подсистемы по центрам (мм)	
	Саморез / заклепка	Гвоздь
1,00	600	600
1,20	600	565
1,40	600	485
1,60	575	425
1,80	545	375
2,00	515	340
2,25	485	300
2,50	460	270
2,75	440	240
3,00	400	-
4,00	365	-
5,00	300	-



**Соблюдайте краевые отступы!**

### Краевые отступы / Две точки крепления

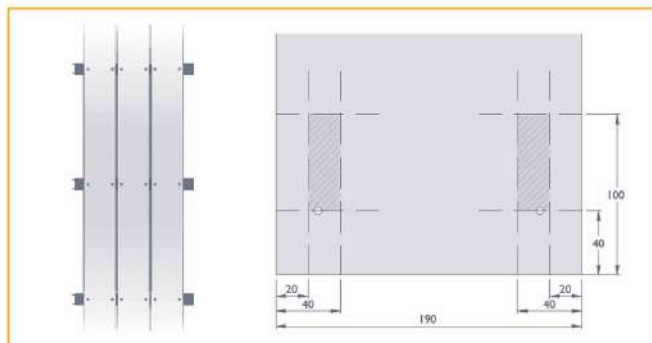

От вертикального (длинного) края доски - минимум 20 мм, максимум 40 мм.

От горизонтального (короткого) края доски – минимум 40 мм, максимум 100 мм.

### Краевые отступы / Одна точка крепления



Крепление доски с помощью одного самореза может быть осуществлено только с помощью самореза с грибовидной шляпкой диаметром 12 мм.

Максимальная высота применения досок с таким способом крепления – 10 метров.

Отступ от горизонтального (короткого) края доски – минимум 40 мм, максимум 100 мм.

## Крепление распиленных досок

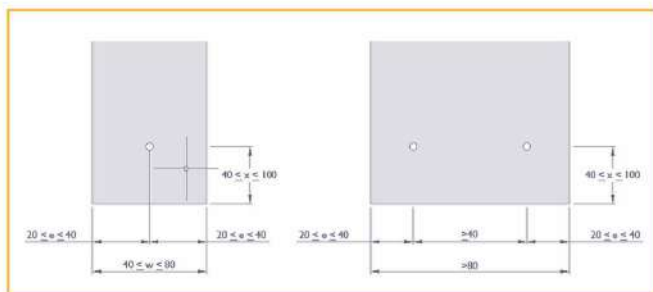

Максимальная ширина "w" для **1 точки крепления** = 80 мм, краевые отступы "e" от 20 до 40 мм.

Минимальная ширина "w" для **2 точек крепления** = 80 мм, краевые отступы "e" от 20 до 40 мм, расстояние между точками крепления "i" больше или равно 40 мм.

## ► Зазоры

### Крепление досок на горизонтальных стыках

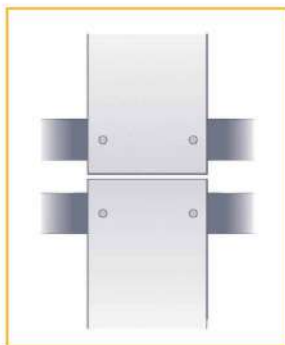

При обычном (горизонтальном) монтаже Cedral Lap доски монтируются без зазоров между торцами досок. В случае вертикального монтажа досок Cedral Lap торцы досок должны быть закреплены на разных направляющих с зазором 5 мм и краевыми отступами 40 мм.

Можно использовать две отдельные направляющие или одну широкую.

### Варианты стыковок

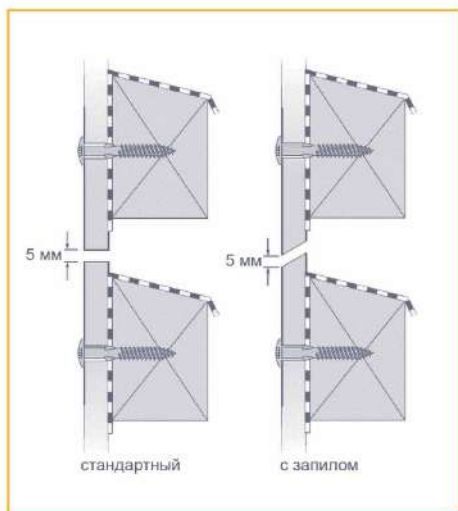

Рекомендуются два типа монтажа открытого зазора между досками:

- стандартный
- с запилom

## ► Вентилируемый зазор

### Глубина вентиляруемого зазора / допуски

Минимальная глубина вентиляруемого зазора от тыльной стороны доски Cedral Lap до стены здания или утеплителя – 75 мм для монтажа с открытыми зазорами и 50 мм для монтажа с закрытым зазором. Однако это зависит от высоты здания, местной карты осадков и местных требований. В редких случаях глубина вентиляруемого зазора может достигать 20 мм.

### Вентиляция



Важно, чтобы ничего не препятствовало свободному движению воздуха в подсистеме. Потоки воздуха должны свободно циркулировать внутри фасада. Доступ воздуха в подсистему обеспечивается снизу по периметру фасада, над окнами и дверями, выход воздуха из подсистемы происходит сверху фасада (возможен вариант циркуляции воздуха совместно с пошивом кровельного свеса, под окнами или другими проемами).



Несмотря на дополнительное проветривание фасада за счет открытых зазоров соблюдайте стандартные рекомендации по монтажу.

### Перфорированный профиль

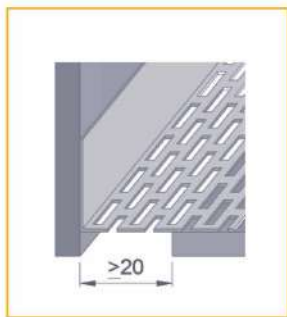

Монтаж перфорированного вентиляционного профиля осуществляется по периметру здания и над оконными или дверными проемами. Этот профиль позволит предотвратить попадание грызунов и мелких птиц в подсистему и сохранит доступ воздуха за счет перфорации.



Очень важно сохранить доступ воздуха внутрь подсистемы над оконными и дверными проемами. Отступите 20 мм от задней стороны доски, смонтированной на фасаде, до торца доски, смонтированной в откосе.

### Дренаж



Из-за открытых зазоров/стыков внутрь фасада будет поступать повышенное количество дождевой воды. Зазор по периметру фасада для доступа воздуха в подсистему также необходим для отвода дождевой воды.



Особое внимание уделите обработке брусков вокруг окон и дверей!

## ► Деревянная подсистема / Бруски



Для монтажа подсистемы используйте строганные сухие бруски. Также бруски, которые будут расположены горизонтально (к которым будет осуществляться крепление фиброцементной доски), должны быть трапециевидной формы. Такая форма бруска предотвратит скопление влаги. Не забывайте о горизонтальном зазоре 5 мм между фиброцементными досками.

### Размеры брусков

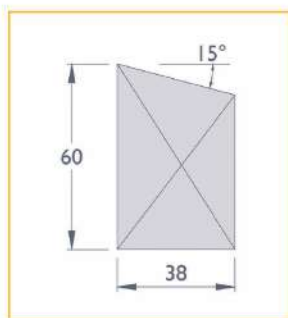

- Минимальная толщина бруска при монтаже на саморезы – 38 мм.
- Стандартный шаг подсистемы – 600 мм по центрам.
- Несмотря на то что минимальная ширина бруска составляет 60 мм, рекомендуем применять бруски большей ширины для возможности регулировки досок по высоте.
- Для обеспечения большей прочности подсистемы используйте одинаковые по толщине горизонтальные и вертикальные бруски.

### Защита брусков

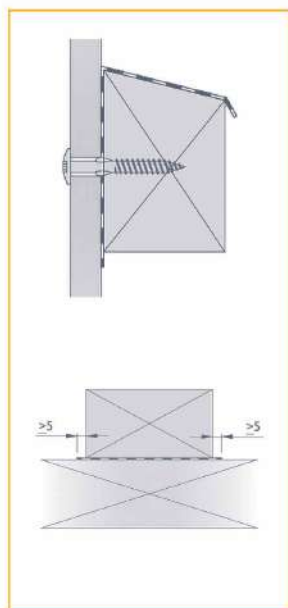

Защищены должны быть не только зазоры между фиброцементными досками, но и бруски, на которые осуществляется монтаж фиброцементных досок.

На каждый горизонтальный брусок подсистемы должна быть смонтирована ЕПДМ-лента.

На каждый вертикальный брусок подсистемы должна быть смонтирована ЕПДМ-лента. ЕПДМ-лента должна быть шире бруска на 10 мм (по 5 мм с каждой стороны).

## ► Деформационные швы

Конечный профиль должен быть установлен до того, как начнется установка фиброцементных досок Cedral Lap.

### Оформление углов

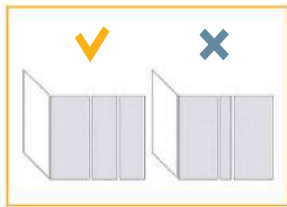

Внешние углы могут быть оформлены без применения угловых профилей. В случае распиленных досок по всей длине можно использовать соединительный профиль для декорации распиленной кромки или подкрасить линию реза.

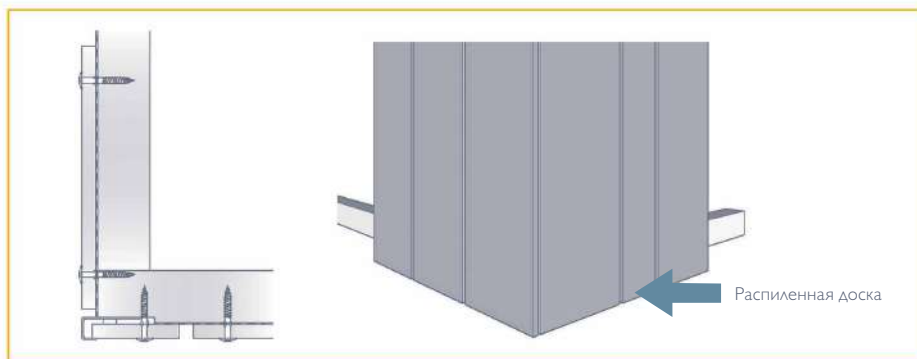

Если угол фасада оформляется распиленной по всей длине доской, то рекомендуем закрыть распиленный край доски соединительным профилем.

### Отделка окон

В случае с вертикальным монтажом фиброцементных досок не требуется установка профилей по периметру оконного проема. Возможно использование соединительного профиля для декорации линии реза.

### Низ фасада

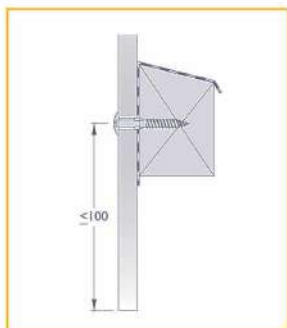

Для предотвращения намокания бруска и его последующего гниения допускается монтаж фиброцементных досок с отступом от бруска 100 мм.

## ► Другие рекомендации

### Использование разных материалов

При использовании различных материалов в комбинации или в непосредственной близости друг от друга следует проявлять осторожность и убедиться в их совместимости. Не рекомендуется допускать, чтобы вода свободно с фиброцементных досок стекала на стекло или металлы без покрытия.

Если окна и фасады установлены на одном уровне, лучше всего избегать попадания воды с фасада на обычное стекло. Для получения информации о конкретных типах стекол, пожалуйста, свяжитесь с местным производителем стекла.







# ВЕРТИКАЛЬНЫЙ МОНТАЖ

## Cedral Click



Также фиброцементный сайдинг Cedral Click можно установить вертикально.



Установите еще один слой горизонтальных брусьев.



Закрепите EPDM-ленту.



Вертикально установите стартовый профиль (А). Горизонтально установите стартовый профиль для вертикального монтажа.



Установите первую доску.



Прикрепите полосу с помощью кляймера к каждому брусу.

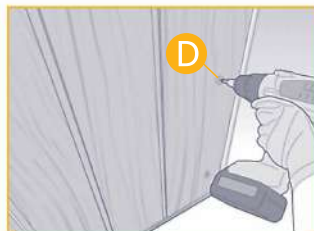

Продолжайте установку досок, пока не дойдете до конца стены. Прикрепите последнюю доску с помощью саморезов.

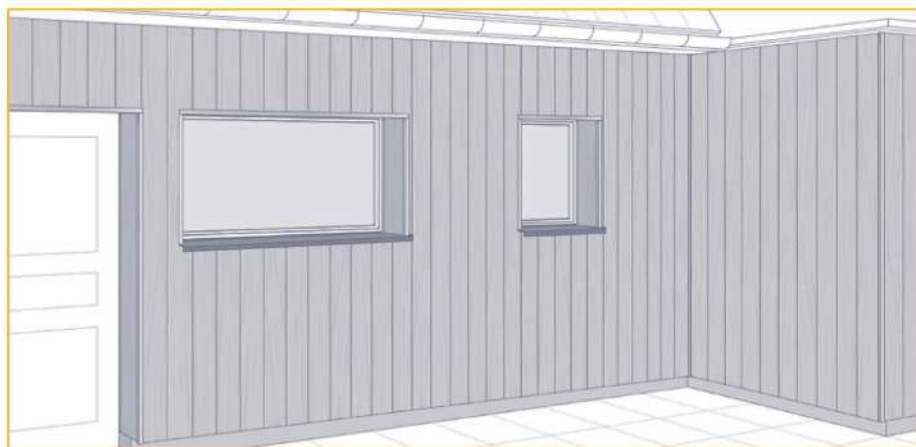



# ДОБОРНЫЕ ЭЛЕМЕНТЫ

## Cedral Lap

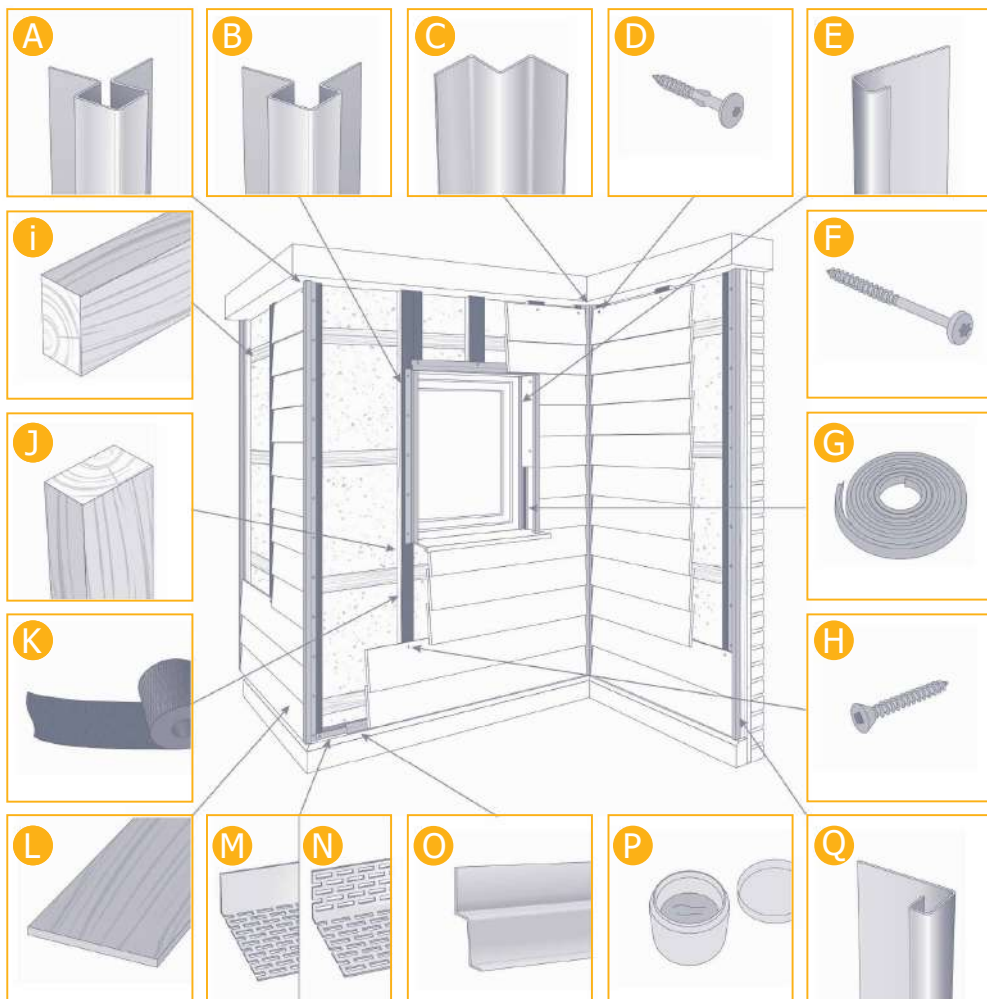



# ДОБОРНЫЕ ЭЛЕМЕНТЫ

## Cedral Click

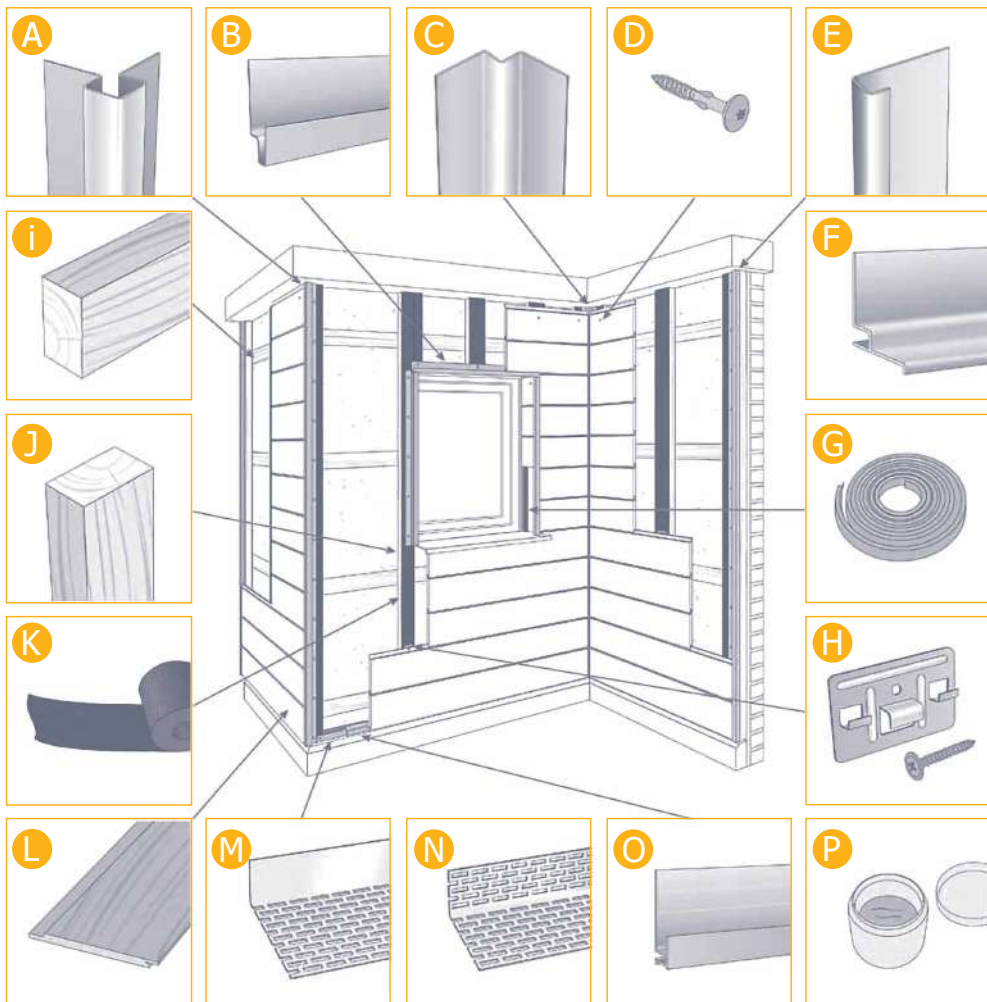
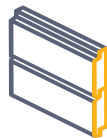



[www.cedral.world](http://www.cedral.world)

8 800 100 38 39

ООО «Этекс», 107078, г. Москва, ул. Новорязанская, д. 18, стр. 1, БЦ Stendhal